

SISTEMA IMPLANTOLÓGICO

MICRODENT ORTODONTIA

GUIA DE PRODUTOS

www.microdentsystem.com



MICRODENT
IMPLANT SYSTEM

SISTEMA DE MICROIMPLANTES ORTODONTIA

MICROIMPLANTES VERSÁTIL E STANDARD



Cada tratamento ortodôntico é único e, portanto os microimplantes têm de ser ajustados a cada terapia. A Microdent dispõe de cinco modelos diferentes que proporcionam a solução perfeita para cada condição ortodôntica.

A nova rosca dos microimplantes dá-lhes a capacidade autoperfurante e autorroscante que garante uma inserção fácil e segura no interior do osso.



Veja as características de todos os instrumentos, os protocolos de trabalho e os casos clínicos no catálogo correspondente:
Ortodontia Ref.ª: M072ES

KIT CIRÚRGICO

O kit de microimplantes ortodôntico está preparado para colocar os sistemas Standard e Versátil e organizado de forma que seja muito fácil trabalhar. Tem três configurações: Básica, Média e Completa, que abrangem todas as necessidades possíveis. O kit contém até 36 microimplantes, dependendo a quantidade final da configuração escolhida.



O Kit de Ortodontia completo inclui os seguintes elementos:

- Chave de parafusos rotativa curta.
- Chave de parafusos rotativa comprida.
- Broca.
- Chave de parafusos em cruz manual.
- Chave de parafusos em cruz de contra-ângulo.
- Chave manual para Microimplante Versátil.
- Chave de contra-ângulo para Microimplante Versátil.
- Chave manual para Microimplante Standard.
- Chave de contra-ângulo para Microimplante Standard.
- Cabo de chave de parafusos manual.



MICRO IMPLANTES VERSÁTIL

O sistema Versátil é composto por três modelos: Versátil, Versátil Curto e Versátil Ortopedic, todos para uma utilização ortodôntica temporária. Podem ser utilizados na maxila ou na mandíbula como alternativa aos métodos de fixação convencionais e são fabricados em titânio de grau 5, uma liga biocompatível que proporciona os melhores parâmetros mecânicos, de comportamento elástico e de propriedades superficiais. Têm como função principal ser um ponto de fixação independente e, assim, evitar transmitir as forças de reação indesejadas a outros dentes durante os tratamentos ortodônticos.

Os microimplantes podem ser carregados funcionalmente sem uma fase de cicatrização. Uma carga imediata promove o contacto com o osso adjacente e a qualidade da fixação.

Todos os microimplantes são fornecidos de forma estéril para facilitar o fluxo de trabalho clínico.

Cabeça do tipo suporte com rosca interna que permite a colocação de vários aditamentos.

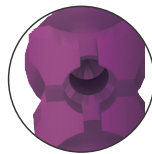

Geometria quadrangular com ranhuras para arcos de 0,018x0,025" para a inserção de arcos e a sua fixação com ligaduras metálicas.

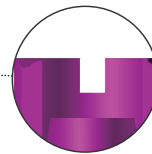

Colar de proteção da mucosa. Sem rosca para um ajustamento perfeito. Para uma adaptação ótima da gengiva e a prevenção de irritações.

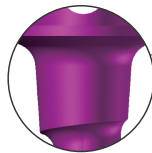

Orifício de 0,9 mm para a tração com fio elástico, retroligaduras, etc.

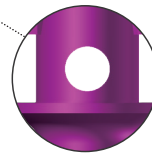

Desenho de rosca invertida que melhora a resistência à tração, autoperfurante e autorroscante para uma inserção fácil. Garante uma excelente estabilidade primária sem a necessidade de perfurar com uma broca-guia.

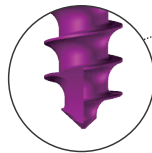

Titânio de grau 5 com elevada biocompatibilidade e maior rigidez na transmissão das cargas.

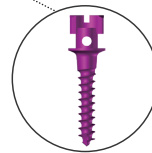

Microimplantes Comprimento	Versátil Ø 1,60	Versátil Curto Ø 1,60	Versátil Ortopedic Ø 2,00
----------------------------	-----------------	-----------------------	---------------------------

L 7	MIA1607	-	-
L 9	MIA1609	MIAC1609	-
L 11	MIA1611	MIAC1611	MIAC2011
L 13	-	-	MIAC2013
L 16	-	-	MIAC2016



Detalhe da cabeça do Microimplante Versátil

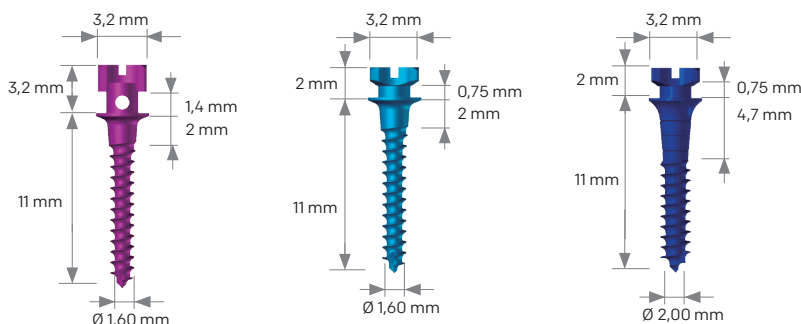

Detalhe da ponta autoperfurante do Microimplante Versátil

MODELOS

MICROIMPLANTE VERSÁTIL

Autoperfurante e autorroscante para uma inserção fácil, garante uma excelente estabilidade primária sem a necessidade de uma broca-guia.

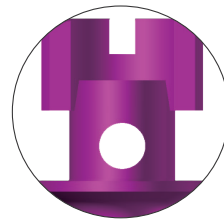

Cabeça com uma altura de 2 mm que favorece as ligaduras e os arcos.

MICROIMPLANTE VERSÁTIL CURTO

Versão do Microimplante Versátil com a cabeça menor, concebida para uma altura reduzida e um perfil inferior na construção de aparelhos projetados para o maxilar superior, melhorando o conforto do doente.

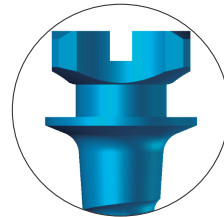

Cabeça reduzida; altura e perfil reduzidos no desenho da aparatologia.

MICROIMPLANTE VERSÁTIL ORTOPEDIC

Versão do Microimplante Versátil Curto com um diâmetro de rosca externa maior, neste caso Ø 2,00, especificamente para utilização palatina. Concebido para suportar forças mais elevadas, como as dos disjuntores com suporte esquelético (MARPE).



Esta zona dispõe de marcas a cada 1 mm para controlar a inserção com uma maior precisão.



ADITAMENTOS

PARAFUSO DE FECHO

A sua função é proteger e cobrir a rosca interna do microimplante e proteger o doente de eventuais lesões e desconforto.



PARAFUSO DE RETENÇÃO

Permite fixar o suporte lateral e o suporte da barra palatina à cabeça do microimplante.



SUPORE DE BARRA PALATINA

É utilizado para soldar aparatologia maxilar palatina em microimplantes. Disponível em formato analógico e digital.



SUPORE LATERAL

Fixação e colocação de arcos através de microimplantes.



RÉPLICAS E TRANSFERIDOR

Tomada de impressões para aparatologia ortodôntica maxilar palatina. Disponível em formato analógico e digital.

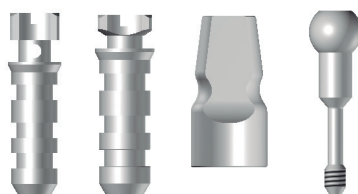

CONJUNTO DISJUNTOR

Conjunto para ser acoplado a um disjuntor, constituído pelo anel de guia para microimplante (ATMIAC) e pela tampa de fecho para o anel de guia (ATTCMIA), que permite a inserção guiada dos microimplantes. Disponível em formato analógico e digital.



MICRO IMPLANTES STANDARD

O sistema Standard tem as mesmas qualidades que o sistema Versátil.

A sua nova rosca, mais autoperfurante e autorroscante, facilita a colocação e a forma da cabeça inibe o crescimento excessivo da gengiva. O eixo cilíndrico roscado garante uma fixação ótima no osso e tolera uma carga mais elevada que a construção cônica.

A cabeça do microimplante tem uma forma hexagonal. A parte endo-óssea, de comprimento variável, tem um perfil roscado e entalhes na parte mais apical que lhe confere uma grande capacidade de autoperfuração e autorroscagem.

O modelo Standard Fino, com um diâmetro de 1,30 mm, é adequado para utilizar nas áreas interradiculares dentárias.

Todos os microimplantes são fornecidos de forma estéril para facilitar o fluxo de trabalho clínico.

Sistema duplo com cabeça hexagonal e estriada para utilizar uma chave de parafusos diretamente sobre o microimplante.

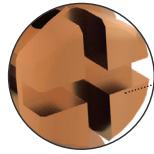

Titânio de grau 5 com elevada biocompatibilidade e maior rigidez na transmissão das cargas.

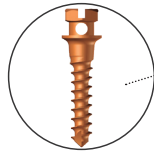

O desenho de rosca invertida melhora a resistência à tração.

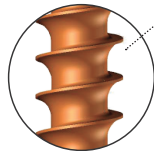

Orifício de Ø 0,90 mm. Adequado para todos os fios normalmente utilizados, bobinas, ligaduras elásticas.

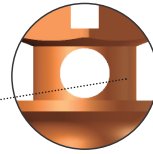

Colar protetor da mucosa sem rosca para uma adaptação gengival ótima.

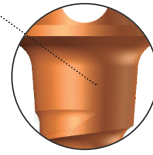

Nova rosca autoperfurante e autorroscante para uma inserção fácil. Garante uma excelente estabilidade primária sem a necessidade de perfurações de guia.

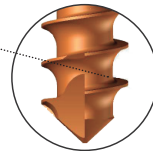

Microimplantes Comprimento

Standard Ø 1,60

Standard Fino Ø 1,30

L 7

MIAS1607

MIAS1307

L 9

MIAS1609

MIAS1309

L 11

MIAS1611

MIAS1311

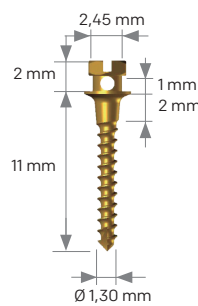
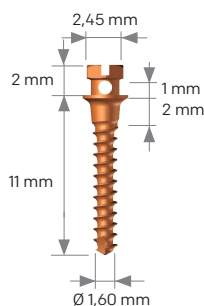

Detalhe da cabeça do
Microimplante Standard



Detalhe da ponta
autoperfurante do
Microimplante Standard

